

Pull jacquard cœur

Heart sweater — Hartjes trui

BERGERE

DE FRANCE

Une laine de qualité fabriquée en France

ENSEMBLE, FAVORISONS LA FABRICATION FRANÇAISE

Bergère de France est une filature familiale, installée à Bar-le-Duc, au cœur de la Lorraine depuis 1946. De la création des fils à l'expédition des pelotes, de la recherche de style à la réalisation des livres et magazines, toutes ces étapes sont réalisées en France dans nos ateliers. En choisissant la laine Bergère de France, vous favorisez une production locale et encouragez le savoir-faire français.



Une fabrication et une qualité maîtrisée

En tant que fabricant, nous apportons un grand soin à la qualité de nos fils. Nous maîtrisons et contrôlons ainsi directement toutes les étapes de la production.

Nous assurons dans notre usine les grandes étapes de fabrication du fil à tricoter : la teinture, la préparation, la filature, l'assemblage, le retordage, la finition et la mise en pelote des fils.

Une filature éthique

Nous avons à cœur de sélectionner des matières premières respectueuses de l'environnement et du bien-être animal. Nos laines proviennent d'élevages d'Uruguay et de Nouvelle-Zélande reconnus pour la qualité de leurs fibres. Nous utilisons du coton d'Égypte issu d'une agriculture biologique. Les matières synthétiques proviennent d'une entreprise Européenne que nous avons sélectionné pour son niveau de qualité.

- La Laine Française -

FABRICANT FRANÇAIS DE LAINE
DEPUIS 1946

Pull jacquard cœur



CALINOU

Chanvre	10027
Bégonia	10051
Ivoire	10024
Magenta	10049
Melon	10035
Potiron	10038
Yuzu	10033

ANS			
4	6	8	10
PELOTES			
3	4	4	5
1	1	1	1
1	1	1	1
1	1	1	1
1	1	1	1
1	1	1	1

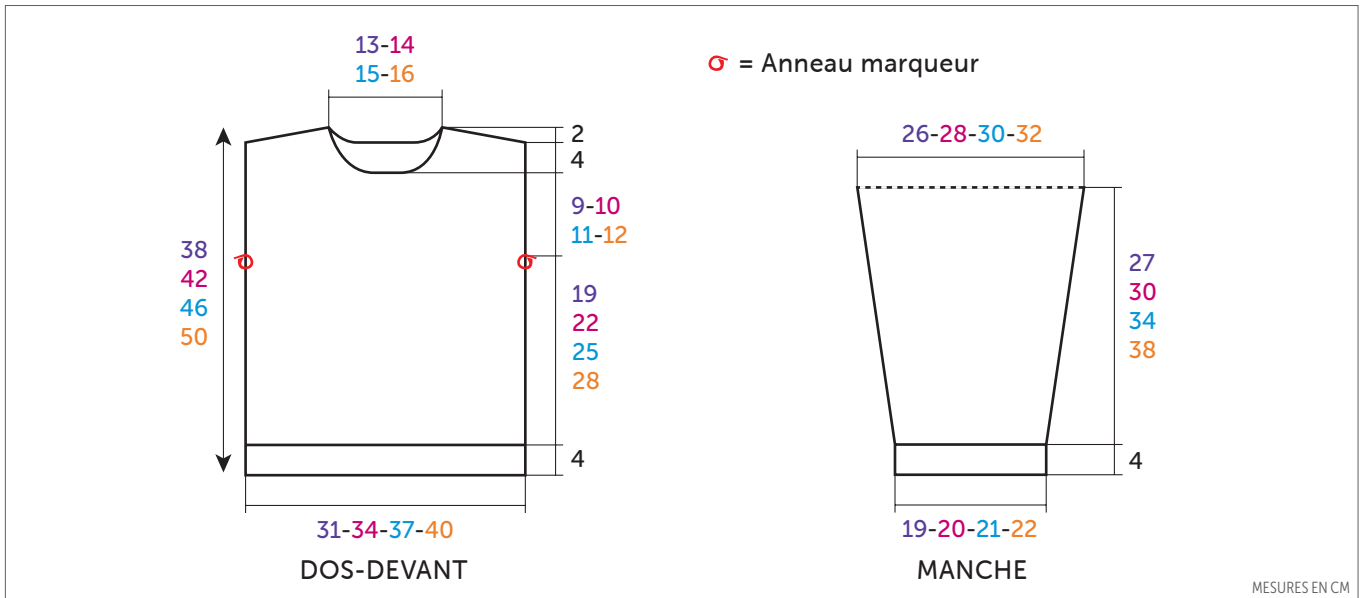

MESURES EN CM



AIGUILLES
n° 2,5 et 3

ACCESSOIRES
Anneaux marqueurs réf. 68395
(lot de 48)

• Echantillon

Pour réussir votre modèle, il est important de tricoter l'échantillon (consulter nos astuces et conseils sur bergeredefrance.fr/conseils).

Un carré de 10 cm jersey endroit = 27 m. et 33 rgs.

• Réalisation

DOS :

Monter **81-93-99-105** m. Chanvre aig. n° 2,5. Tricoter **4 cm (16 rgs)** côtes 3/3, **mais** au dernier rg **pour 4 ans et 10 ans** répartir 4 augmentations, **6 ans** augmenter 1 m., **8 ans** augmenter 1 m. de chaque côté (= **85-94-101-109** m.).

Continuer jersey endroit rayé aig. n° 3 en tricotant :

8-14-8-14 rgs Chanvre,

4 rgs Ivoire,

*** 14-14-20-20** rgs Chanvre, **4** rgs Ivoire

*****, tricoter 4 fois de *** à ***,

terminer Chanvre.

Emmanchures :

Mais entre-temps, à **23-26-29-32** cm (**78-88-98-108** rgs) de hauteur totale, glisser un anneau marqueur dans la première et la dernière m. pour marquer le début des emmanchures (voir croquis) et continuer le jersey endroit rayé.

Epaules et encolure :

A **36-40-44-48** cm (**122-136-148-162** rgs) de hauteur totale, **pour les épaules** rabattre de chaque côté tous les 2 rgs :

4 ans : 2 x 6 m., 2 x 7 m.,

6 ans : 3 x 7 m., 1 x 8 m.,

8 ans : 1 x 7 m., 3 x 8 m.,

10 ans : 2 x 8 m., 2 x 9 m.,

en même temps que la 1ère diminution d'épaule, **pour l'encolure** rabattre les **23-26-29-31** m. centrales, puis continuer chaque côté séparément en rabattant côté encolure tous les 2 rgs 1 x 3 m., 1 x 2 m.

DEVANT :

Tricoter comme au dos jusqu'aux emmanchures.

• Points employés

CÔTES 3/3, aig. n° 2,5. Sur un nombre de m. divisible par 6 + 3.

1er rg (endroit du travail) : 3 m. endroit, 3 m. envers, 3 m. endroit, 3 m. envers, 3 m. endroit et ainsi de suite...

2ème rg : 3 m. envers, 3 m. endroit, 3 m. envers, 3 m. endroit, 3 m. envers et ainsi de suite...

Répéter ces 2 rgs.

JERSEY ENDROIT, aig. n° 3.

Jacquard brodé : Consulter nos astuces et conseils sur bergeredefrance.fr/conseils.

Emmanchures :

Marquer comme au dos, puis continuer le jersey droit rayé.

Encolure :

A **32-36-40-44** cm (**108-122-134-148** rgs) de hauteur totale, rabattre les **17-20-23-25** m. centrales, continuer chaque côté séparément en rabattant côté encolure tous les 2 rgs 1 x 3 m., 1 x 2 m., 3 x 1 m.

Épaules :

Rabattre comme au dos.

MANCHES :

Monter **51-51-57-57** m. Chanvre aig. n° 2,5. Tricoter **4** cm (**16** rgs) côtes 3/3, **mais** au dernier rg **pour 4 ans** augmenter 1 m. de chaque côté, **6 ans et 10 ans** répartir 4 augmentations, **8 ans** augmenter 1 m. (= **53-55-58-61** m.).

Continuer jersey droit rayé aig. n° 3 en tricotant :

8-14-8-14 rgs Chanvre,

4 rgs Ivoire,

* **14-14-20-20** rgs Chanvre, **4** rgs Ivoire *, tricoter 4 fois de * à *,

terminer Chanvre,

mais entre-temps, à **7** cm (**26** rgs) de hauteur totale, augmenter de chaque côté à 2 m. du bord :

4 ans : 4 x 1 m. tous les 10 rgs, 5 x 1 m. tous les 8 rgs.

6 ans : 11 x 1 m. tous les 8 rgs.

8 ans : 3 x 1 m. tous les 10 rgs, 9 x 1 m. tous les 8 rgs.

10 ans : 6 x 1 m. tous les 10 rgs, 7 x 1 m. tous les 8 rgs.

Puis, continuer sur les **71-77-82-87** m. obtenues.

Haut de la manche :

A **31-34-38-42** cm (**106-116-128-142** rgs) de hauteur totale, laisser les m. en attente.

COL :

Monter **92-98-104-110** m. Chanvre aig. n° 2,5. Tricoter **7** rgs côtes 3/3 en commençant par 2 m. endroit au lieu de 3, puis laisser les m. en attente.

FINITIONS :

Jacquard brodé : Broder le jacquard sur le devant en suivant la **grille** selon la taille à réaliser.

Assembler les épaules.

Poser à points arrière le col au bord de l'encolure. Puis, assembler les petits côtés.

Poser à points arrière le haut des manches au bord des emmanchures entre les anneaux marqueurs.

Faire les coutures des manches et des côtés du pull.

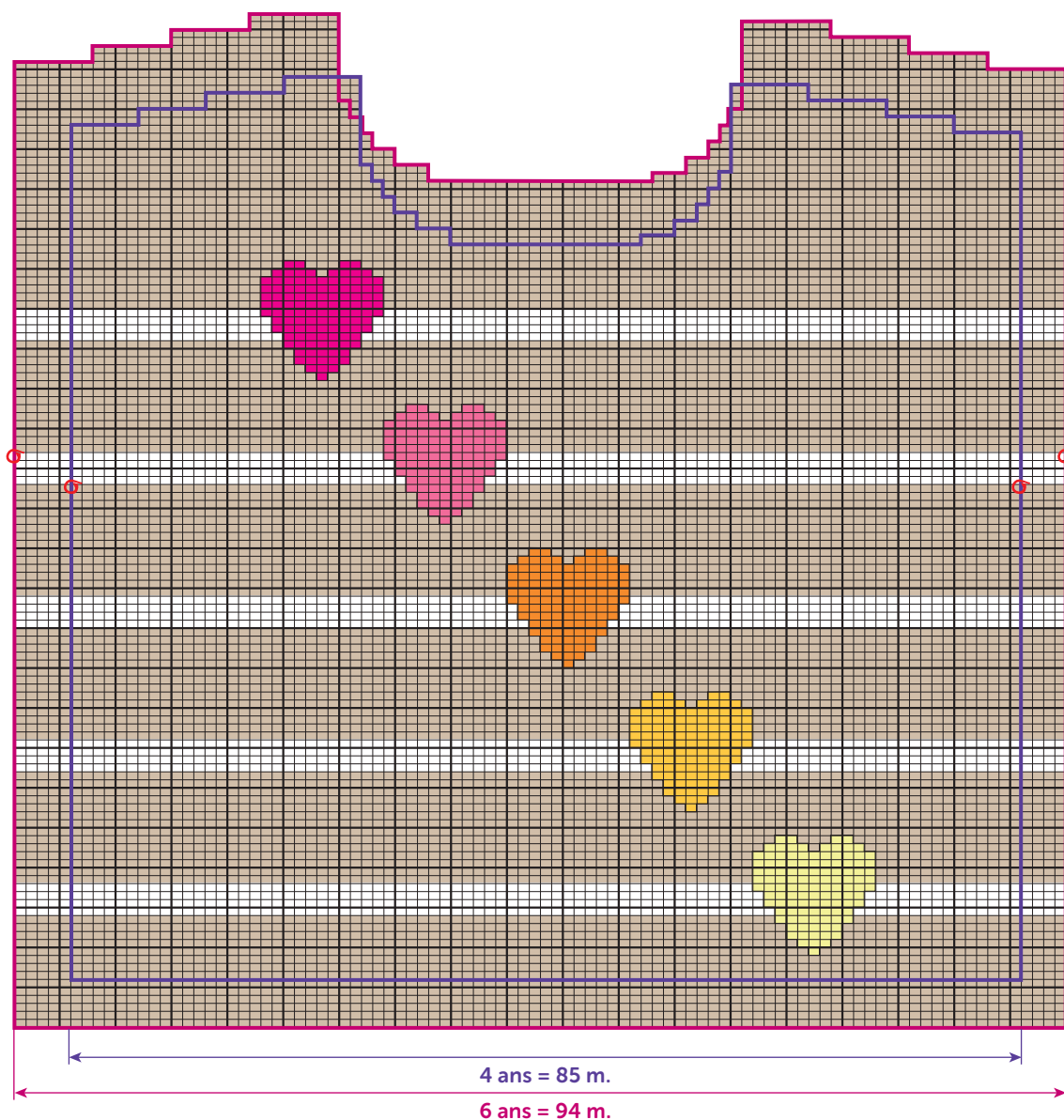
BRODERIE - Tailles 4 ans et 6 ans

BRODERIE - Tailles 8 ans et 10 ans

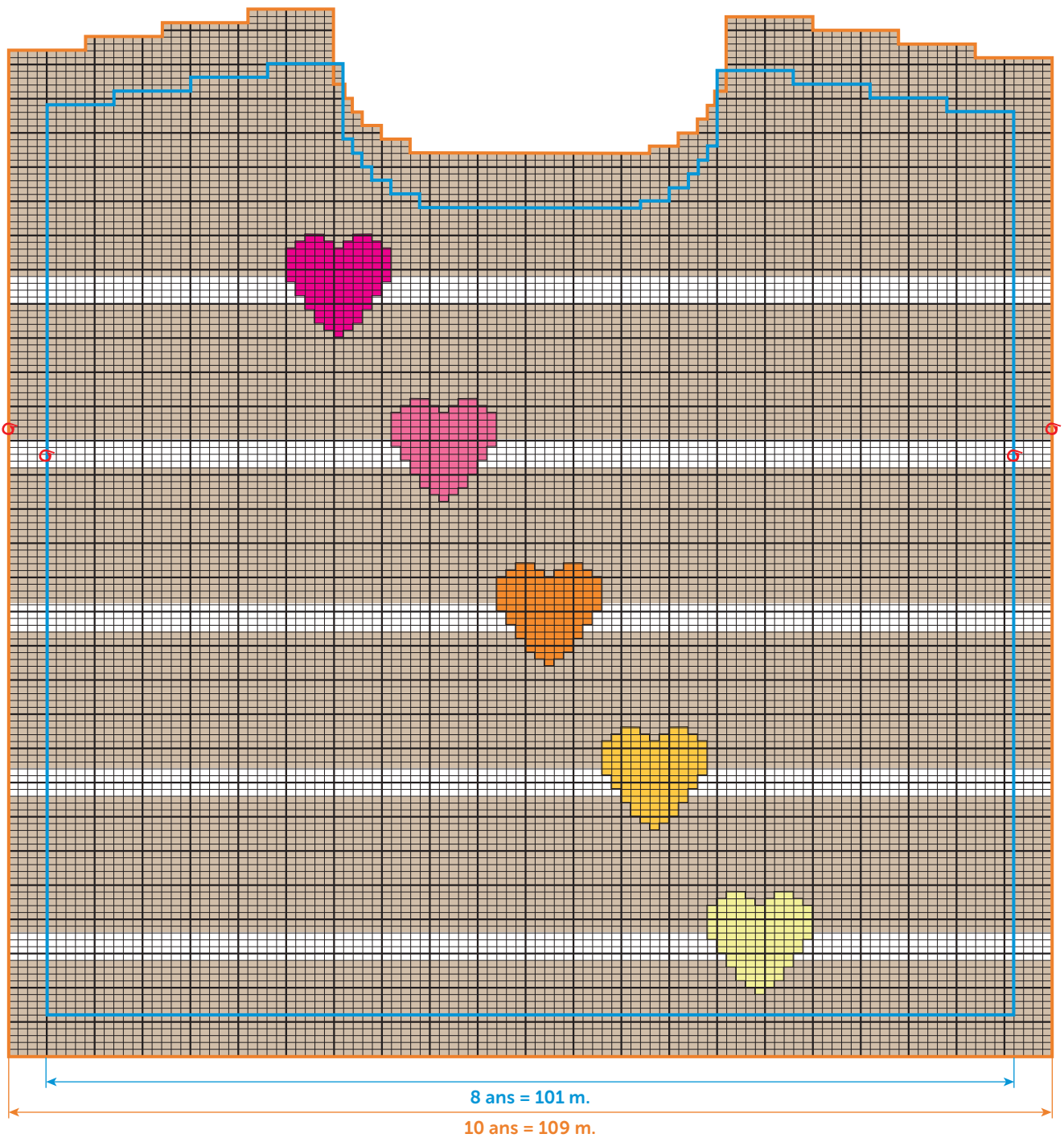

- = 1 m. jersey endroit Chanvre
- = 1 m. jersey endroit Ivoire
- = Anneau marqueur
- (jaune) = 1 m. brodée Yuzu
- (orange) = 1 m. brodée Melon
- (rouge) = 1 m. brodée Potiron
- (rose) = 1 m. brodée Bégonia
- (magenta) = 1 m. brodée Magenta

Heart sweater



CALINOÙ

		YRS			
		4	6	8	10
		BALLS			
Chanvre	10027 (A)	3	4	4	5
Bégonia	10051 (B)	1	1	1	1
Ivoire	10024 (C)	1	1	1	1
Magenta	10049 (D)	1	1	1	1
Melon	10035 (E)	1	1	1	1
Potiron	10038 (F)	1	1	1	1
Yuzu	10033 (G)	1	1	1	1

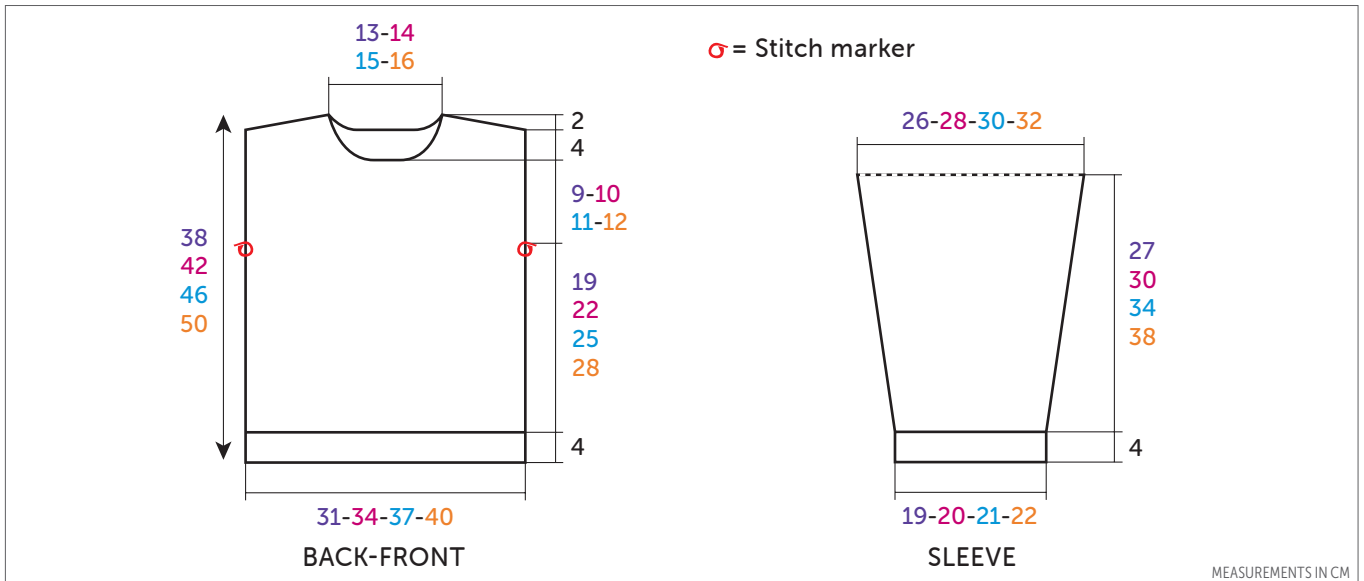

ENGLISH

NEEDLES
2.5 mm & 3 mm

ACCESSORIES
Stitch markers ref. 68395
(pk of 48)

• Stitches used

3/3 RIB, 2.5 mm needles. Over a number of sts divisible by 6 + 3.

Row (RS) : k3, p3, k3, p3, k3 & so on to end...

Row 2 : p3, k3, p3, k3, p3, & so on to end... Rep these 2 rows.

STOCKING STITCH (ST ST), using 3 mm needles.

Intarsia embroidery : See our hints & tips at bergeredefrance.com/advices.

• Tension/gauge

To achieve a good result it is essential to make a tension square (see our hints & tips at bergeredefrance.com/advices).

A 10 cm (4 in) square measured over St St using 3 mm needles = 27 sts & 33 rows.

• To make

BACK :

Using 2.5 mm needles & col A, CO **81-93-99-105** sts. Work 4 cm [1½ in] (**16** rows) 3/3 rib, **but** on the final row for **4 yrs & 10 yrs** inc 4 sts, **6 yrs** inc 1 st, **8 yrs** inc 1 st at each end of the row (= **85-94-101-109** sts).

Change to 3 mm needles & cont in St St stripes as foll :

8-14-8-14 rows col A,

4 rows col C,

* **14-14-20-20** rows col A, **4** rows col C *, work from * to * 4 times, then work in col A to the end.

Armholes :

But at the same time, when work measures **23-26-29-32** cm [**9-10¼-11½-12½** in] (**78-88-98-108** rows) total, slip a stitch marker into the first & last st to mark the start of the armholes (see diagram) & cont in St St stripes.

Shoulders & neck :

When work measures **36-40-44-48** cm [**14¼-15¾-17¼-19** in] (**122-136-148-**

162 rows) total, cont as foll :

Next row (RS) : Cast off **6-7-7-8** sts, k**25-27-29-31**, cast off the central **23-26-29-31** sts for the neck, knit to end.

Next row (WS) : Cast off **6-7-7-8** sts, purl to cast-off sts & place rem sts on a spare needle.

Each side of neck will now be worked separately.

* Cont to cast off at neck edge on next & every alt row 3 sts once, 2 sts once, and cast off at shoulder edge on every alt row **6-7-8-8** sts **1-2-3-1** times, **7-8-0-9** sts **2-1-0-2** times.

FRONT :

Work the same as for Back up to the armholes.

Armholes :

Mark at the same measurement as for Back & cont in St St Stripes.

Neck :

When work measures **32-36-40-44** cm [**12½-14¼-15¾-17¼** in] (**108-122-134-148** rows) total, cont as foll :

Next row (RS) : k**34-37-39-42**, cast off the central **17-20-23-25** sts, knit to end.

Next row : purl to cast-off sts & leave rem sts on a spare needle.

Each side of work will now be completed separately.

* Cont to cast off at neck edge on next & every alt row 3 sts once, 2 sts once, 1 st 3 times.

Shoulders :

When work measures **36-40-44-48** cm [**14¼-15¾-17¼-19** in] (**122-136-148-162** rows) total, cast off at shoulder edge on every alt row : **6-7-7-8** sts **2-3-1-2** times, **7-8-8-9** sts **2-1-3-2** times.

SLEEVES :

Using 2.5 mm needles & col A, CO **51-51-57-57** sts. Work **4** cm [**1½** in] (**16** rows) 3/3 rib, **but** on the final row **for 4 yrs** inc 1 st at each end of the row, **6 yrs & 10 yrs** inc 4 sts, **8 yrs** inc 1 st (= **53-55-58-61** sts).

Change to 3 mm needles & cont in St St Stripes as foll :

8-14-8-14 rows col A,

4 rows col B,

* **14-14-20-20** rows col A, **4** rows col B

*, work from * to * 4 times,

work to end in col A,

but at the same time, when work measures **7** cm [**2¾** in] (**26** rows) total cont as foll :

Next row (RS - inc) : k2, inc 1, knit until 2 sts rem on LH needle, inc 1, k2.

Rep the inc row on every foll 10th row **3-0-2-5** more times, then on every foll 8th row **5-10-9-7** times.

Cont on the **71-77-82-87** sts obtained.

Top of sleeve :

When work measures **31-34-38-42** cm [**12¼-13¼-15-16½** in] (**106-116-128-142** rows) total, leave the sts on a spare needle.

NECKBAND :

Using 2.5 mm needles & col A, CO **92-98-104-110** sts. Work **7** rows 3/3 rib,

starting with k2 instead of k3, then leave the sts on a spare needle.

FINISHING :

Intarsia embroidery : Embroider the motifs on the Front foll the **Chart** according to the size you are making.

Join the shoulder seams.

Using backstitch graft the neckband around the neck edge (see grafting a border at bergeredefrance.com/advices). Join the short edges.

Using backstitch graft the top of the sleeves into the armholes between the stitch markers.

Sew the side & sleeve seams.

Secure & weave in all ends.

EMBROIDERY – Size 4 yrs & 6 yrs

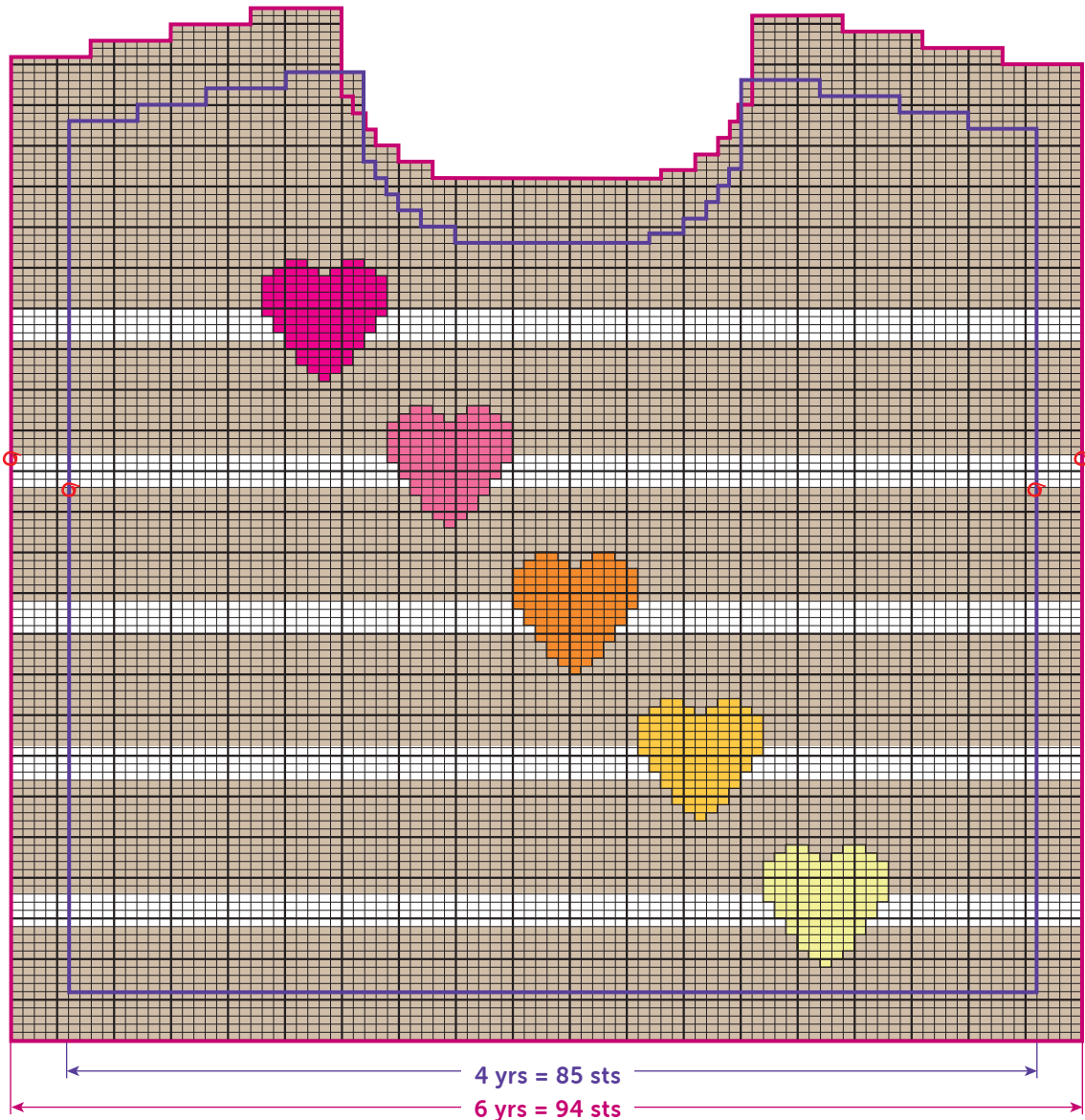

EMBROIDERY – Size 8 yrs & 10 yrs

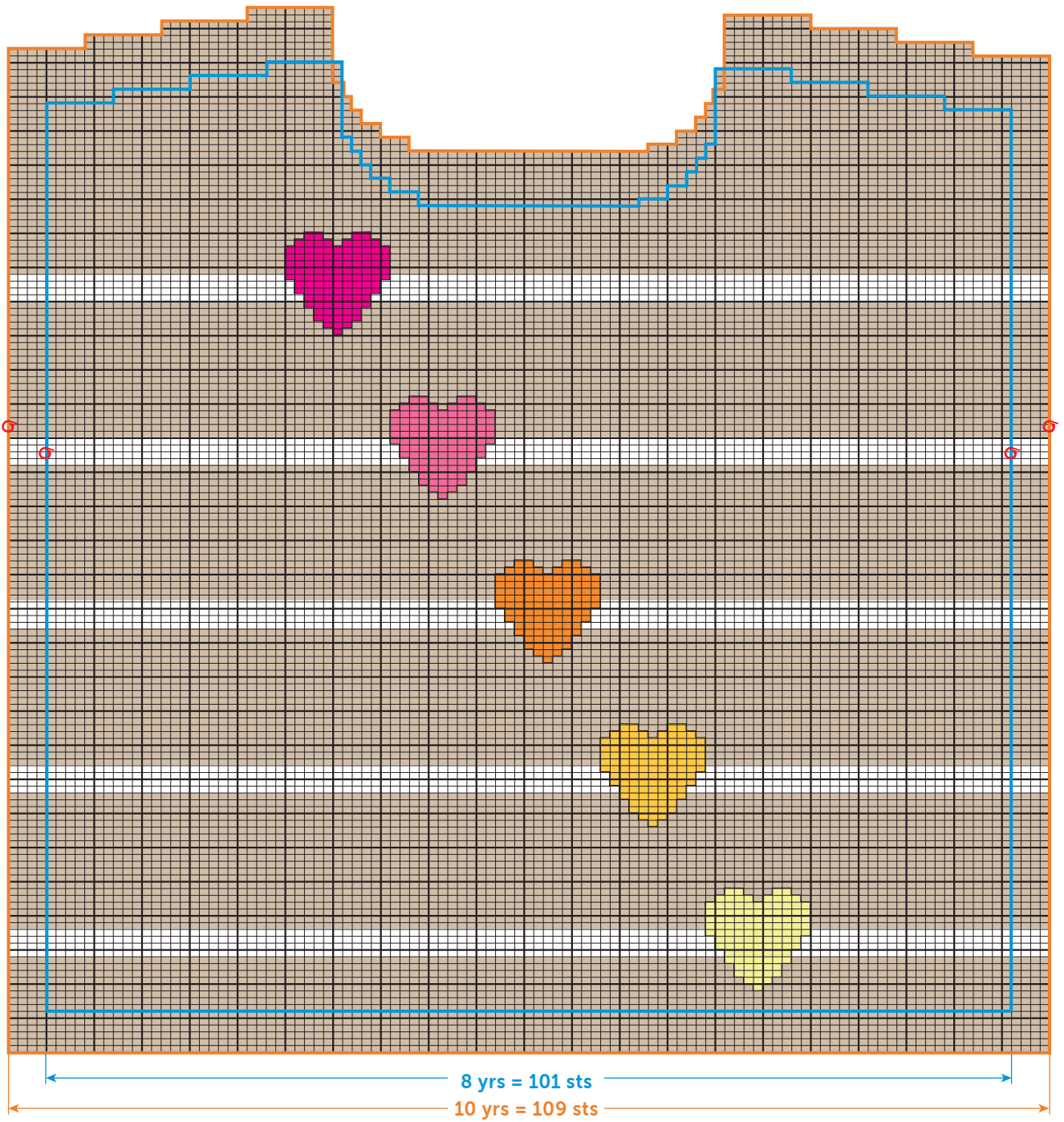

- = 1 St st using A
- = 1 St st using C
- = Stitch marker
- = 1 embroidery st. using G
- = 1 embroidery st. using E
- = 1 embroidery st. using F
- = 1 embroidery st. using B
- = 1 embroidery st. using D

Hartjes trui



CALINOÛ

Chanvre	10027
Bégonia	10051
Ivoire	10024
Magenta	10049
Melon	10035
Potiron	10038
Yuzu	10033

JAAR			
4	6	8	10
BOLLEN			
3	4	4	5
1	1	1	1
1	1	1	1
1	1	1	1
1	1	1	1
1	1	1	1

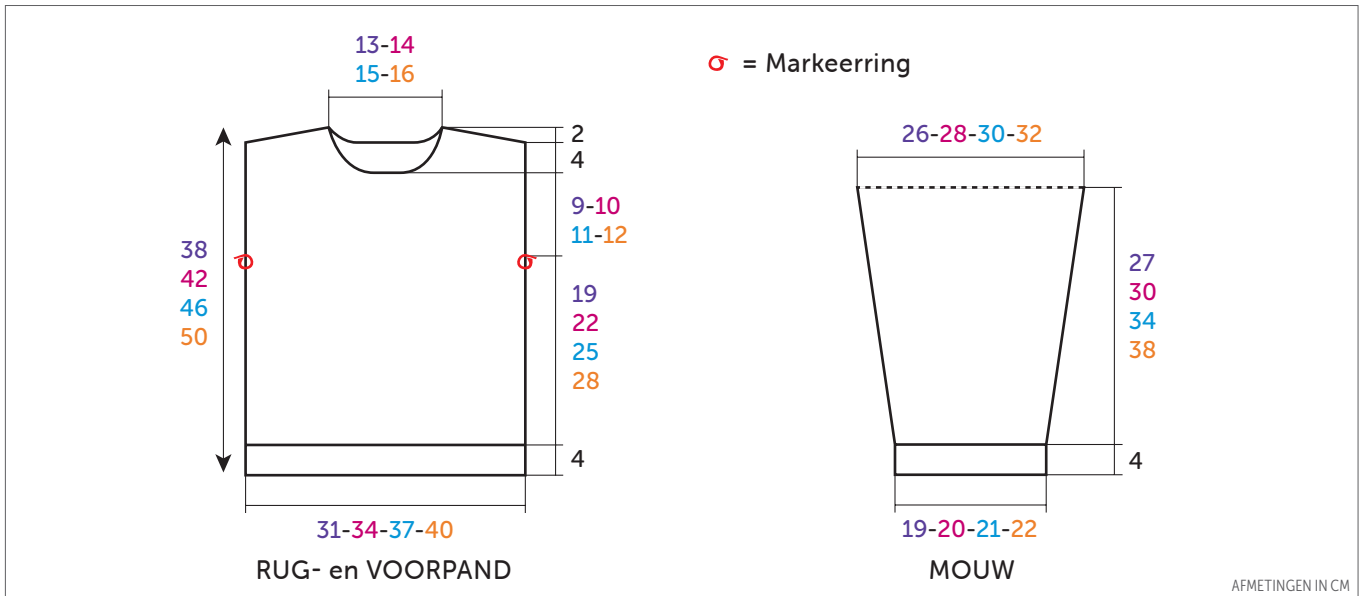

NEDERLANDS

BREINAALDEN
nr. 2,5 en 3

FOURNITUREN
Markeeringen art. 68395
(pakje van 48)

(zie tips en raad op bergeredefrance.nl/conseils).

Een vierkant van 10 cm in rechte tricotsteek = 27 st. en 33 nld.

• Uitvoering

RUGPAND :
Met nld. nr. 2,5 en Chanvre 81-93-99-105 st. opzetten, 4 cm (16 nld.) boordsteek 3/3 breien, maar in de laatste nld. voor 4 jaar en 10 jaar 4 meerderingen verdelen, 6 jaar 1 st. meerderen, 8 jaar aan beide kanten 1 st. meerderen (= 85-94-101-109 st.).

Met nld. nr. 3 als volgt verder breien in gestreepte tricotsteek :
8-14-8-14 nld. Chanvre,
4 nld. Ivoire,
* 14-14-20-20 nld. Chanvre, 4 nld. Ivoire
*, 4 keer van * tot * breien,
eindigen met Chanvre.

Armsgaten :
Maar ondertussen, op 23-26-29-32 cm (78-88-98-108 nld.) totale hoogte een markeerring op de eerste en de laatste st. plaatsen om het begin van de armsgaten aan te geven (zie tekening) en verder breien in gestreepte rechte tricotsteek.

Schouders en hals :
Op 36-40-44-48 cm (122-136-148-162 nld.) totale hoogte voor de schouders aan beide kanten elke 2e nld. afkanten voor :

4 jaar : 2 x 6 st., 2 x 7 st.,
6 jaar : 3 x 7 st., 1 x 8 st.,
8 jaar : 1 x 7 st., 3 x 8 st.,
10 jaar : 2 x 8 st., 2 x 9 st.,
tegelijk met de 1e schoudermindering voor de hals de middelste 23-26-29-31 st. afkanten, elke kant apart verder breien en aan de halskant elke 2e nld. 1 x 3 st., 1 x 2 st. afkanten.

VOORPAND :
Breien als het rugpand totaan de armsgaten.

Armsgaten :
Merken als voor het rugpand, dan verder breien in gestreepte rechte tricotsteek.

Hals :
Op 32-36-40-44 cm (108-122-134-148 nld.) totale hoogte de middelste 17-20-23-25 st. afkanten, elke kant apart verder breien en aan de halskant elke 2e nld. 1 x 3 st., 1 x 2 st., 3 x 1 st. afkanten.

• Gebruikte steken
BOORDSTEEK 3/3, nld. nr. 2,5. Over een aantal st. deelbaar door 6 + 3.
1er nld. (goede kant van het werk) : 3 st. recht, 3 st. averecht, 3 st. recht, 3 st. averecht, 3 st. recht en zo verder...
2e nld. : 3 st. averecht, 3 st. recht, 3 st. averecht, 3 st. recht, 3 st. averecht en zo verder...
Deze 2 nld. herhalen.
RECHTE TRICOTSTEEK, nld. nr. 3.
Geborduurd jacquard : zie tips en raad op bergeredefrance.nl/conseils.

• Proeflapje
Voor het slagen van je model is het belangrijk om het proeflapje te breien

Schouders :

Afkanten als voor het rugpand.

MOUWEN :

Met nld. nr. 2,5 en Chanvre **51-51-57-57** st. opzetten, **4 cm (16 nld.)** boordsteek 3/3 breien, **maar** in de laatste nld. **voor 4 jaar** aan beide kanten 1 st. meerderen, **6 jaar en 10 jaar** 4 meerderingen verdelen, **8 jaar** 1 st. meerderen (= **53-55-58-61** st.).

Met nld. nr. 3 als volgt verder breien in gestreepte rechte tricotsteek :

8-14-8-14 nld. Chanvre,

4 nld. Ivoire,

* **14-14-20-20** nld. Chanvre, **4** nld. Ivoire

*, 4 keer van * tot * breien,

eindigen met Chanvre,

maar ondertussen op **7 cm (26 nld.)**

totale hoogte aan beide kanten op 2 st. uit de kant meerderen voor :

4 jaar : 4 x 1 st. elke 10e nld., 5 x 1 st. elke 8e nld.

6 jaar : 11 x 1 st. elke 8e nld.

8 jaar : 3 x 1 st. elke 10e nld., 9 x 1 st. elke 8e nld.

10 jaar : 6 x 1 st. elke 10e nld., 7 x 1 st. elke 8e nld.

Dan verder breien over de verkregen **71-77-82-87** st.

Bovenkant mouw :

Op **31-34-38-42 cm (106-116-128-142 nld.)** totale hoogte de st. laten wachten.

HALSBIES :

Met nld. nr. 2,5 en Chanvre **92-98-104-110** st. opzetten, **7 nld.** boordsteek 3/3 breien en hierbij beginnen met 2 st. recht i.p.v. met 3, dan de st. laten wachten.

AFWERKING :

Geborduurd jacquard : de jacquard op het voorpand borduren volgens de **teltekening** van de gekozen maat.

De schouders aan elkaar naaien.

De bies met de stiksteek langs de hals naaien, dan de zijkantjes aan elkaar naaien.

De bovenkant van de mouwen met de stiksteek tussen de markeerringen langs de armsgaten naaien.

De mouw- en zijnaden van de trui aan elkaar naaien.

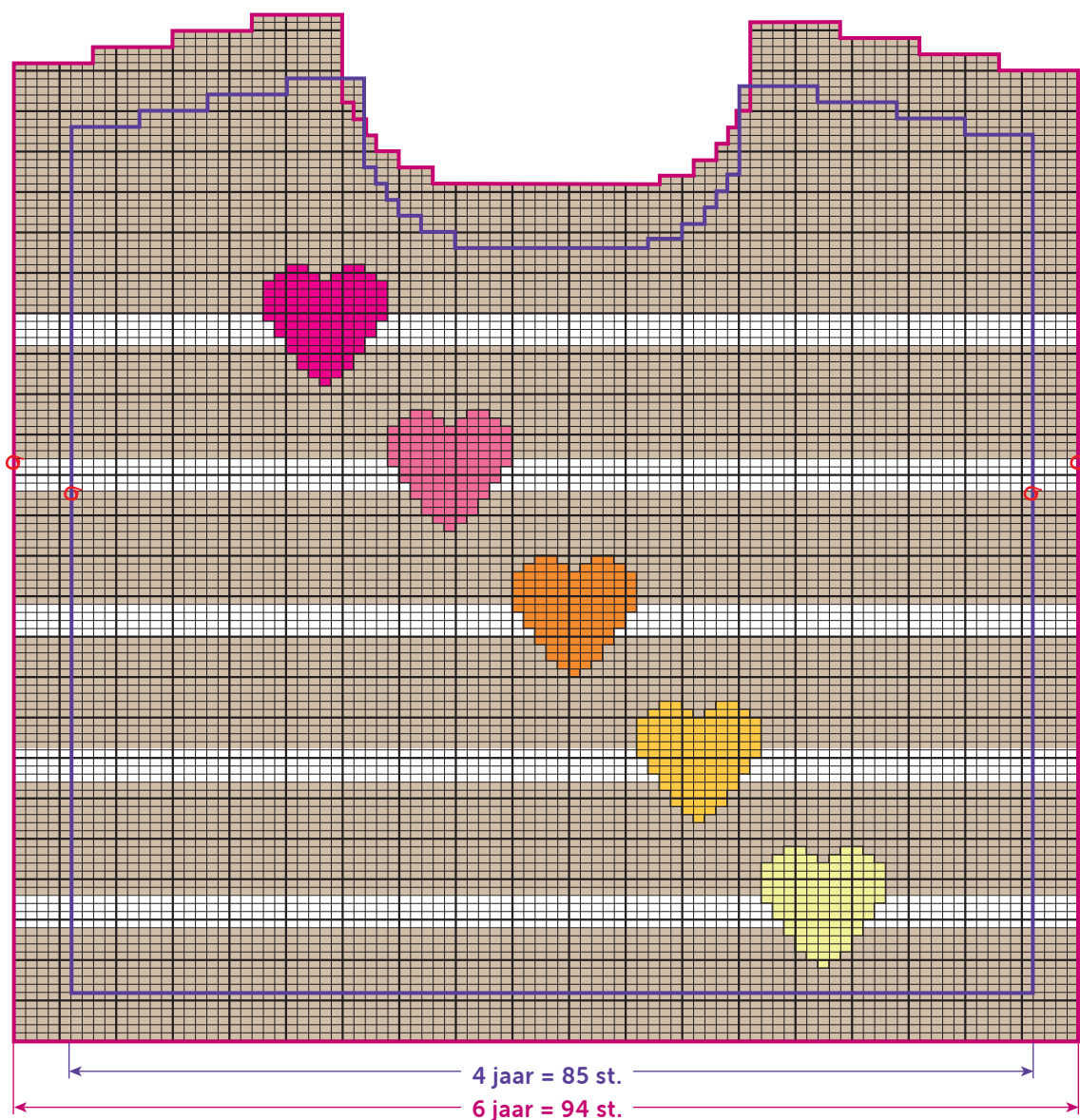
BORDUREN – Maat 4 jaar en 6 jaar

BORDUREN – Maat 8 jaar en 10 jaar

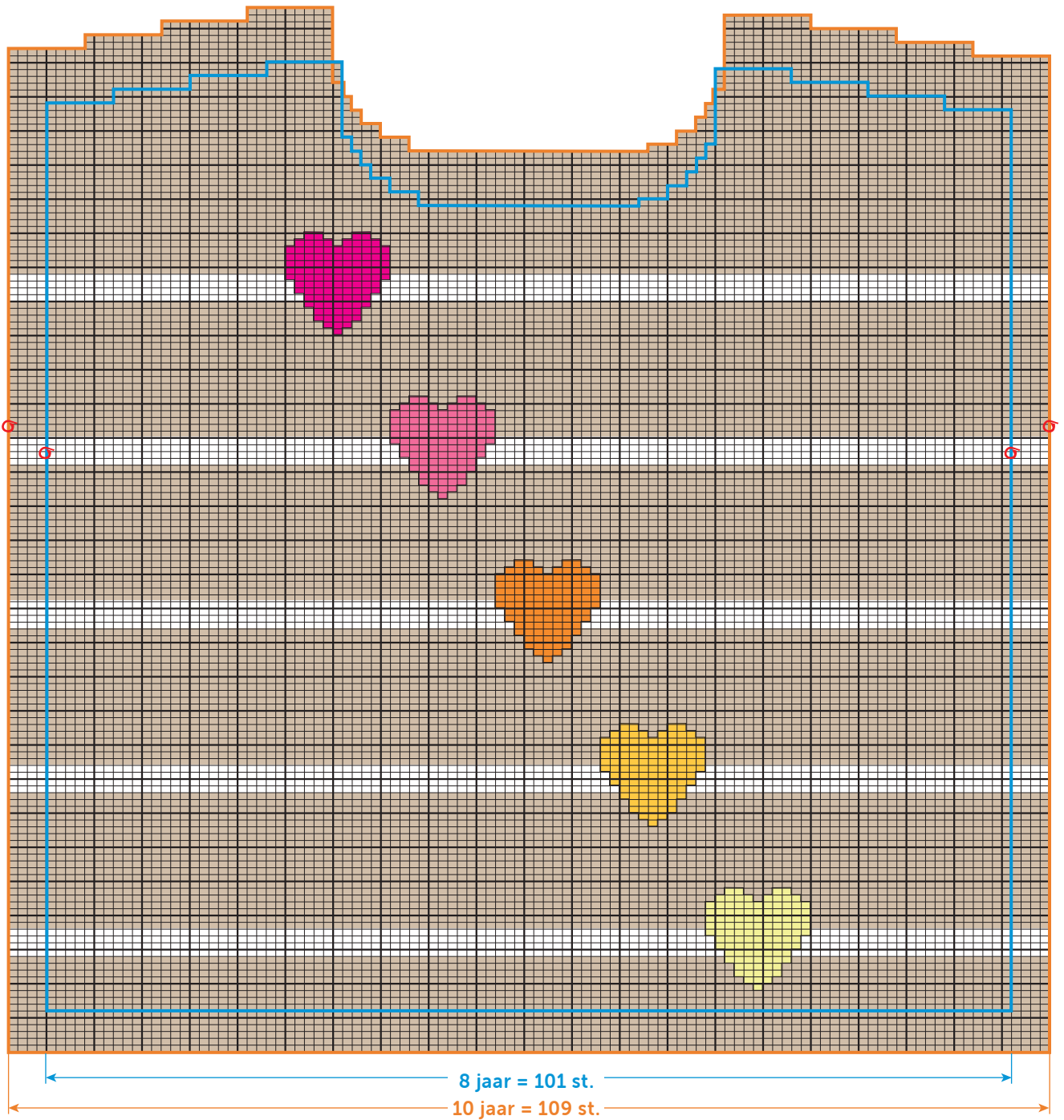

- = 1 st. rechte tricotsteek Chanvre
- = 1 st. rechte tricotsteek Ivoire
- = Markeerring
- = 1 geborduurde st. Yuzu
- = 1 geborduurde st. Melon
- = 1 geborduurde st. Potiron
- = 1 geborduurde st. Bégonia
- = 1 geborduurde st. Magenta